

## Spülbecken Happy Hour Gold



Edelstahlspülen

Code: 1049 859



### EINZELHEITEN

Farbgebung

Gold

Textur

Bürstung in Linie

Finish

PVD

Material

Edelstahl AISI 304

Einbaurand

Unterbau

Abmessungen

1236x503 mm

Serienmäßige Ausstattung

Befestigungshaken, Dichtung, Abfluss, Überlauf und Siphon, im Karton verpackt

Mischbatteriebohrungen

Standardmäßig ohne Bohrung

Einbauöffnung

1185x477 mm

Abtropffläche                      Nein

---

123,6 cm

---

Beckengröße                      1185x400 mm

---

Anzahl der Becken                1 Becken

---

Abfluss                              Abfluss 3,5"

---

## MERKMALE

**GOLD**                                      Das Gold-Finish durch die Behandlung von Stahl mit einem physikalischen Verfahren namens PVD (Physical Vapor Deposition) erzielt, bei dem Edelmetallpartikel auf der Oberfläche abgeschieden werden. Das Ergebnis ist ein einzigartiger und raffinierter ästhetischer Effekt und eine Verbesserung der mechanischen Eigenschaften des Stahls, der widerstandsfähiger gegen Stöße und Kratzer ist.

---

**RAUTENBODEN**                              Die Wasserableitung am Boden des Beckens ist ein wichtiges Merkmal, das bei Foster-Lösungen immer berücksichtigt wird. Bei den quadratischen Modellen mit flachem Boden wird der Ablauf durch das elegante Rautenmuster gewährleistet, das den Wasserabfluss erleichtert.

---

**SPÜLBECKEN**                              Stahlstärke 1 mm. Eine beachtliche Dicke, die maximale Robustheit für Spülen garantiert, die die Zeichen der Zeit nicht kennen.

---

**DREIFACHE AUSSPARUNG – SCHIEBE-ZUBEHÖR-SYSTEM**                              Foster Milano hat ausgeklügeltes Design mit einem System mit drei Aussparungen, in denen das Zubehör auf verschiedenen Ebenen untergebracht ist. In der ersten gleiten die innovativen Gitter Black, eine große und praktische Fläche zum Spülen, Abtropfen, Arbeiten. Die zweite Aussparung ist zur Aufnahme und zum Verschieben einer kompletten Kombination von Zubehörteilen ausgelegt, die jeden Vorgang sicher und praktisch machen: Spülen, Abtropfen, Schneiden, Reiben... immer innerhalb des Spülbeckens. Die dritte Aussparung befindet sich am Beckenboden. Darauf befinden sich die Gitter Black zum Spülen von Lebensmitteln, ohne dass diese mit dem möglicherweise verschmutzten Boden in Berührung kommen, oder zum Abstellen von Töpfen ohne Kratzer. Die neuen Gitter Black zeichnen sich durch Ästhetik und Funktionalität aus. Sie sind nicht nur hygienisch, leicht, robust und einfach zu reinigen, sondern auch 100 % ökologisch, eine Entscheidung zum Schutz der Natur und unserer Umwelt.

---

**UMLAUFENDER ÜBERLAUF**                              Der Überlauf ist ein allgegenwärtiges Sicherheitsmerkmal bei Foster-Spülbecken, das verhindert, dass das Wasser aus dem Becken überläuft, wenn man es einmal vergisst. Die Lösung des Randablaufs verbessert die Ästhetik dank ihrer quadratischen und essentiellen Form.

---

## MITGELIEFERT

1 x Gitter Black 8100 600  
1 x Schneidebrett aus Bambus  
8200 002

## TECHNISCHE DATEN

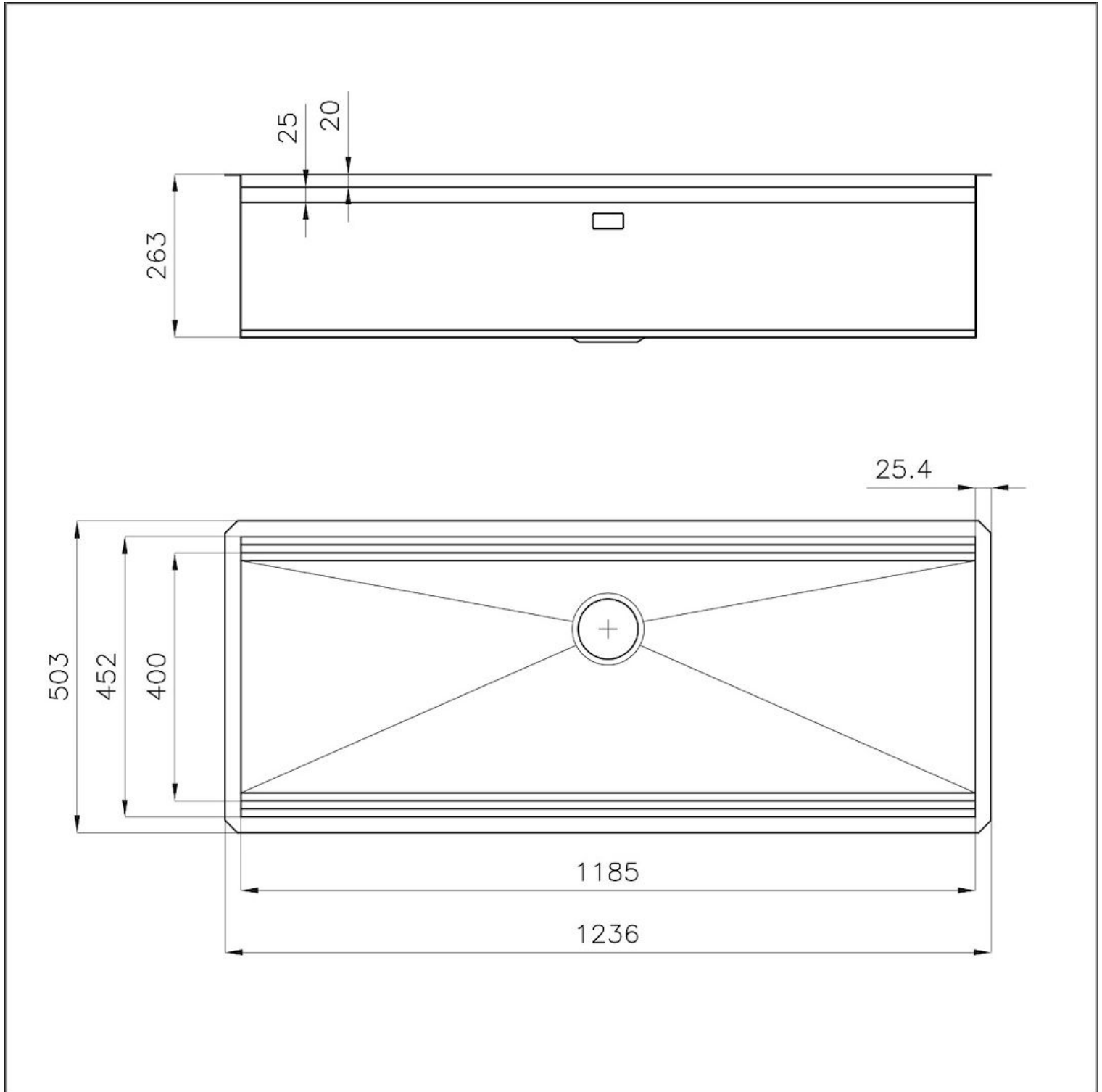

## Happy Hour Optional accessories / Accessori opzionali

The "rails" system makes it possible to use a combination of numerous accessories. Grids, chopping boards, utensils' ranging system, bowls and containers of different dimensions can be alternated in the workspace with a simple gesture, and can easily be stacked, in order to be on hand at all times.

Il sistema di "corsie" rende possibile l'utilizzo combinato di innumerevoli accessori. Griglie, taglieri, portautensili, vaschette e contenitori di varie dimensioni si alternano nella zona di lavoro con un semplice gesto e possono essere impilati, sempre a portata di mano.

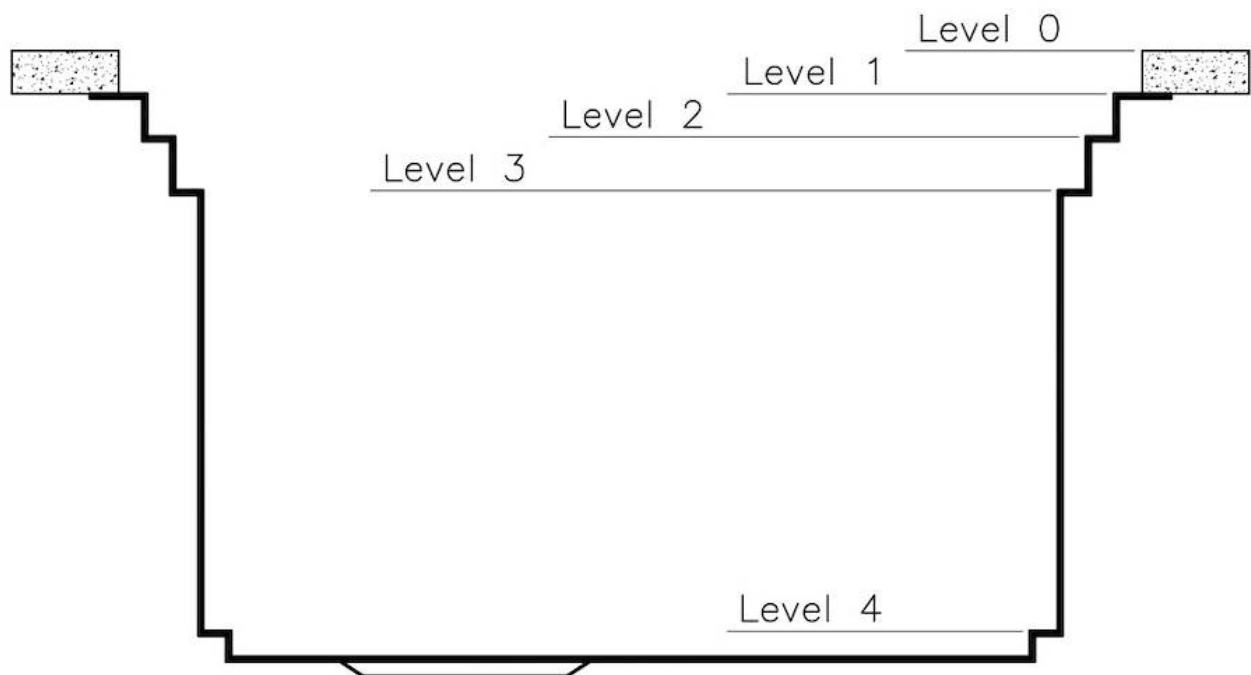

## Happy Hour Level 0

Compatible accessories/Accessori compatibili:

8200 002

8200 601

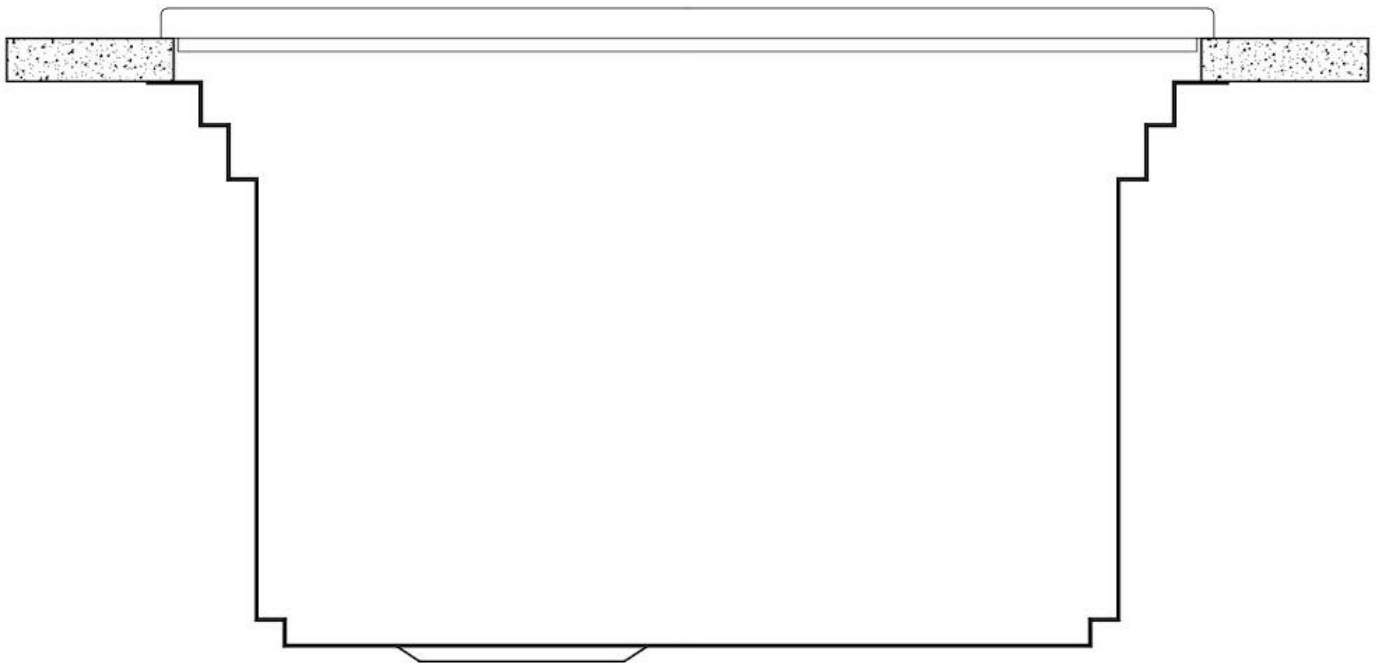

## Happy Hour Level 1

Compatible accessories/Accessori compatibili:

8100 625

8100 626

8100 627



## Happy Hour Level 2

Compatible accessories/Accessori compatibili:

8100 600  
8100 620  
8100 621  
8100 622  
8100 628  
8642 000



## Happy Hour Level 3

Compatible accessories/Accessori compatibili:

8644	101
8153	100
8631	300
8200	002
8200	601
8100	623
8100	624





## Happy Hour Level 4

Compatible accessories/Accessori compatibili:

8100 600





## GALERIE

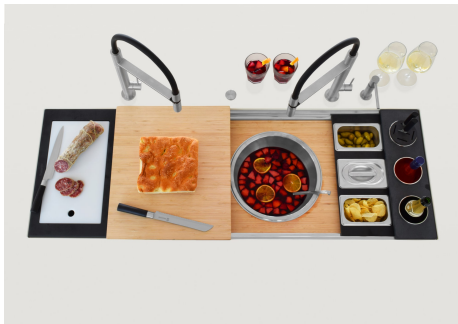
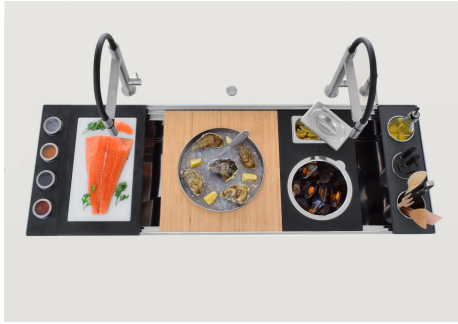

## GELIEFERT



**Gitter Black**  
8100 600



**Schneidebrett aus Bambus**  
8200 002

## OPTIONALES ZUBEHÖR



**Messerständer**  
8100 030

\* nur in Kombination mit dem Zubehör  
8100 621 oder 8100 626



**Perforierte Edelstahlwanne**  
8151 000

\* nur in Kombination mit dem Zubehör  
8644 101 oder 8100 627



**Satz Mehrfachbecken**  
8100 628



**Satz Reibe mit Halterung für Ring und Auffangschale**

8159 101

\* nur in Kombination mit dem Zubehör  
8644 101 oder 8100 627



**Satz Schüssel Ø30 cm mit Halterung aus Bambus**

8200 601



**Schneidebrett aus Glas**

8631 300



**Schneidebrett aus Nussbaumholz**

8642 000



**Schneidebrett Twin aus HPDE**

8644 101



**Schneidebrett Twin HDPE + Black**

8100 627



**Set von 2 Schalen**

8100 623



**Set von 3 Flaschenhaltern**

8100 621



**Set von 3 Flaschenhaltern**

8100 626



**Set von 3 Schalen**

8100 622



**Set von 3 Schalen**

8100 624



**Set von 4 Gewürzhaltern**

8100 620



**Set von 4 Gewürzhaltern**  
8100 625



**Stahltablett**  
1778 000  
\* nur in Kombination mit dem Zubehör  
8200 601

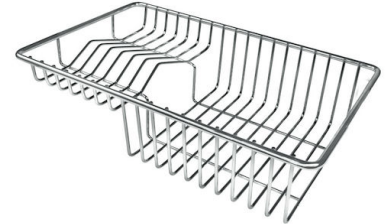

**Tellerkorb aus Edelstahl**  
8100 303  
\* nur in Kombination mit dem Zubehör  
8644 101 oder 8100 627



**Weißer Wanne**  
8153 100

## PAARUNGEN



**Automatischer Abfluss Space Push Gold**  
8407 121

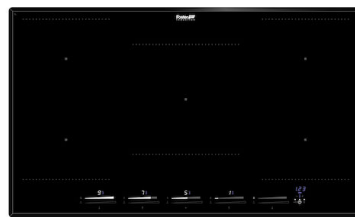

**Kochfeld KE Induction**  
7384 645

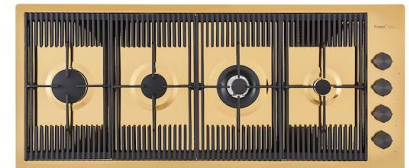

**Kochfeld Milanello Gold**  
7681 009



**Mischbatterie Omega Gold**  
8497 700



**Mischbatterie Skin Gold**  
8424 859



**VOLTA GOLD**  
8491 109